

KOMÍNOVÉ VLOŽKY SWK, SWKŽ

POPIS

Kominové vložky SWK jsou určeny k ochraně stávajících zděných kominů před působením agresivních spalin. Kominové vložky SWK jsou vyrobeny výhradně z nerezové chromniklové oceli 1.4404 dle DIN17441. Chrání vnitřní povrchy zděných kominů před spalinami z energeticky úsporného topení oleji nebo plynem.

Maximální provozní teplota: 450 °C.

Jednotlivé kominové vložky SWK umožňují přizpůsobit stávající zděné komíny novým specifickým provozním podmínkám.

Žárovzdorné kominové vložky SWKŽ jsou jednostěnné vložky do kominů, jsou vyrobené výhradně z kvalitní žárovzdorné nerezové oceli třídy 1.4828 dle DIN17441. Chrání vnitřní povrchy keramických kominů před působením agresivních spalin z topení pevnými palivy.

Maximální provozní teplota: 600 °C.

Jednotlivé kominové vložky SWKŽ umožňují přizpůsobit stávající zděné komíny novým specifickým provozním podmínkám.

PŘEHLED JEDNOTLIVÝCH ROZMĚRŮ

Průměr DN	W,S	D	W
	1.4404	1.4828	1.4301
80	0.5	-	0.6
100	0.5	-	0.6
110	0.5	-	0.6
120	0.5	1.0	0.6
130	0.5	1.0	0.6
140	0.6	1.0	0.6
150	0.6	1.0	0.6
160	0.6	1.0	0.6
180	0.6	1.0	0.6
200	0.6	1.0	0.6
225	0.6	1.0	0.6
250	0.8	1.0	0.8
280	0.8	1.0	0.8
300	0.8	1.0	0.8
325	0.8	1.0	0.8
350	0.8	1.0	0.8
400	1.0	1.0	1.0
450	1.0	-	1.0
500	1.0	-	1.0

Průměr DN	Lr	Dz	Dw	Dk	S
80	250	80.1	79.1	81.1	0.5
100	315	100.8	99.8	101.8	
110	350	111.9	110.9	112.9	
120	385	123.0	122.0	124.0	
130	415	132.6	131.6	133.6	
140	440	140.7	139.5	141.7	0.6
150	475	151.8	150.6	152.8	
160	505	161.4	160.2	162.4	
180	570	182.0	180.8	183.0	
200	630	201.1	199.9	202.1	
225	710	226.6	225.4	227.6	0.8
250	790	252.3	250.7	253.3	
260	818	261.2	259.6	262.2	
280	880	280.9	279.3	281.9	
300	945	301.6	300.0	302.6	
325	1020	325.5	323.9	327.0	1.0
350	1100	350.9	349.3	352.4	
400	1260	402.1	400.1	403.6	
450	1415	451.4	449.4	452.9	
500	1575	502.3	500.3	503.8	

OZNAČENÍ

W - ventilační potrubí
S - odvod spalin
D - odvod kouře

ROZMĚRY

Lr - rozšíření plechu [mm]±0,1
Dz - vnější průměr potrubí [mm]±0,1
Dw - vnitřní průměr potrubí [mm]±0,1
Dk - vnitřní průměr límce [mm]±0,1
S - tloušťka plechu [mm]

PŘIPOJENÍ LÍMCE

Jednotlivé prvky spojky jsou spojeny vsuvkou, která je charakteristicky napojena. Spojením límcem získá celý systém pevnou a tuhou konstrukci připojení. Jednotlivé prvky kouřovodů je možno kombinovat tak, aby umožnily správné proudění výfukových plynů z kotle do komínu. Případná změna částí (aby se zabránilo úniku kondenzátu) může být provedena za použití konektoru s vnějším závitem, aby bylo dosaženo optimálního proudu kondenzátu.

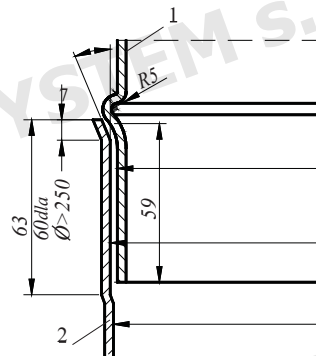

ZPŮSOBY ZAPOJENÍ JEDNOTLIVÝCH ČÁSTÍ

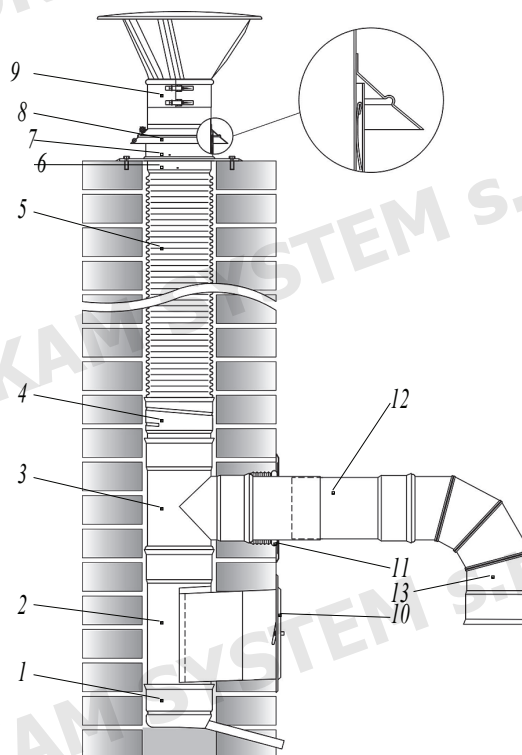
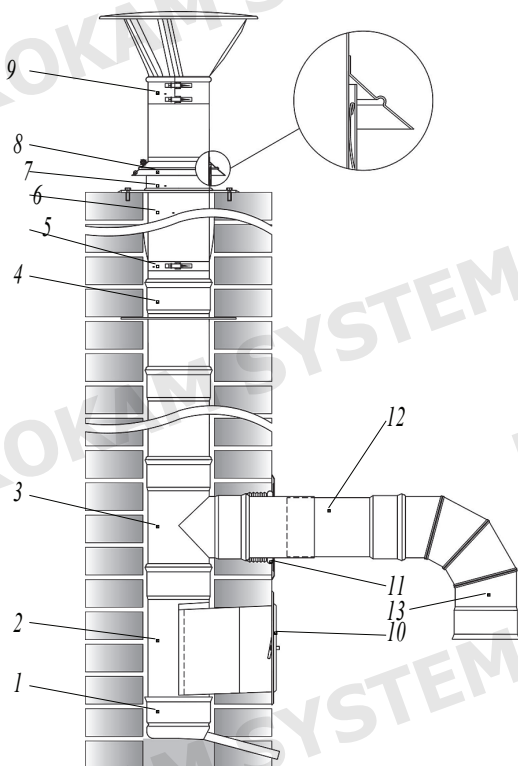

Pozice	Název	Označení
1	Miska pro odvod kondenzátu	MS150-CH
2	Čištění	MS150-CH
3	Rozbočka 90°	TR150/90-CH6
4	Podpora pošřednia	PP150-CH6
5	Zpevňující pásek	OU150-CH
6	Jednoduché potrubí 1 m	RP150/1000-CH6
7	Střešní deska	PD150-X
8	Příruba proti dešti	KPD150-X
9	Deflektor	DK150-CH6
10	Dvířka	DW125X185
11	Rozeta	ROZ150-H17
12	Stavitelné potrubí	RT150/2X250-CH6
13	Nastavitelné koleno s těsněním 0-90°	KNU150/90-CH6

Pozice	Název	Označení
1	Miska pro odvod kondenzátu	MS150-CH
2	Čištění	WC150-CH6
3	Rozbočka 90°	TR150/90-CH6
4	Spojka do Stalflexa	ZST150-CH6-K
5	Potrubí elastické chromniklové	RESF 150-CH
6	Spojka do Stalflexa	ZST150/150-CH6-N
7	Střešní deska	PD150-X
8	Příruba proti dešti	KPD150-CH
9	Deflektor	DK150-CH6
10	Dvířka	DW125X185
11	Rozeta	ROZ150-H17
12	Stavitelné potrubí	RT150/2X250-CH6
13	Nastavitelné koleno s těsněním 0-90°	KNU150/90-CH6

RP

OBRÁZEK



ROZMĚRY

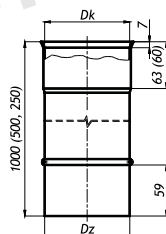

RP

Průměr DN	Ø80	Ø100	Ø110	Ø120	Ø130	Ø140	Ø150	Ø160	Ø180	Ø200	Ø225	Ø250	Ø300	Ø350	Ø400	Ø450	Ø500	d _{fl.s} =0,6
Dz	80.2	100.9	112.1	123.2	132.8	140.7	151.9	161.4	182.1	201.2	226.7	252.2	301.6	350.9	401.9	451.2	502.2	
Dk	81.2	101.9	113.1	124.2	133.8	141.7	152.9	162.4	183.1	202.2	227.7	253.2	302.6	351.9	402.9	452.2	503.2	
Hmotnost [kg]	1.20	1.50	1.70	1.85	2.00	2.10	2.30	2.40	2.75	3.00	3.40	3.80	4.55	5.30	6.05	6.80	7.55	

OZNAČENÍ / KÓD PRODUKTU

RP m_x / L - m_s

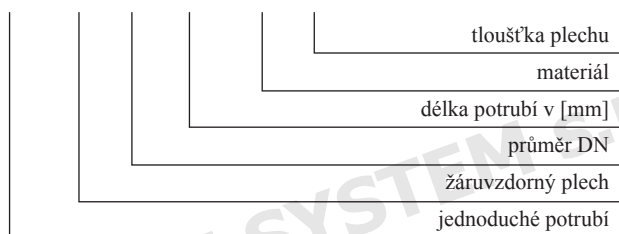

MATERIÁLY

Použití	W	W	-	W - ventilační potrubí
	S	-	-	S - odvod spalin
	-	-	D	D - odvod kouře
Materiál	CH	-	-	CH - nerezový plech 1.4404
	-	x	-	X - nerezový plech 1.4301
	-	-	Ž	Ž - žáruvzdorný plech 1.4828
Tloušťka	5	-	-	5 - tloušťka 0,5 mm
	6	6	-	6 - tloušťka 0,6 mm
	8	8	8	8 - tloušťka 0,8 mm
	1	1	1	1 - tloušťka 1,0 mm

RU

OBRÁZEK



ROZMĚRY

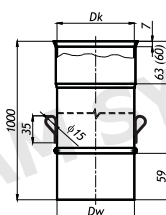

RU

Průměr DN	Ø80	Ø100	Ø110	Ø120	Ø130	Ø140	Ø150	Ø160	Ø180	Ø200	Ø225	Ø250	Ø300	Ø350	Ø400	Ø450	Ø500	d _{fl.s} =0,6
Dz	80.2	100.9	112.1	123.2	132.8	140.7	151.9	161.4	182.1	201.2	226.7	252.2	301.6	350.9	401.9	451.2	502.2	
Dk	81.2	101.9	113.1	124.2	133.8	141.7	152.9	162.4	183.1	202.2	227.7	253.2	302.6	351.9	402.9	452.2	503.2	
Hmotnost [kg]	1.20	1.50	1.70	1.85	2.00	2.10	2.30	2.40	2.75	3.00	3.40	3.80	4.55	5.30	6.05	6.80	7.55	

OZNAČENÍ / KÓD PRODUKTU

RU m_x / 1000 - m_s

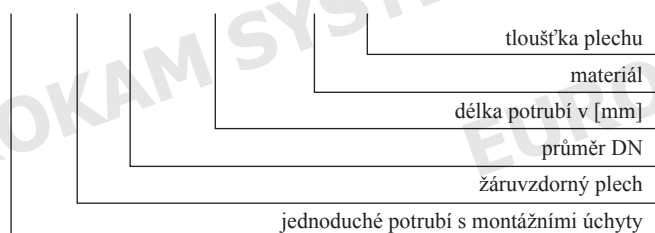

MATERIÁLY

Použití	W	W	-	W - ventilační potrubí
	S	-	-	S - odvod spalin
	-	-	D	D - odvod kouře
Materiál	CH	-	-	CH - nerezový plech 1.4404
	-	x	-	X - nerezový plech 1.4301
	-	-	Ž	Ž - žáruvzdorný plech 1.4828
Tloušťka	5	-	-	5 - tloušťka 0,5 mm
	6	6	-	6 - tloušťka 0,6 mm
	8	8	8	8 - tloušťka 0,8 mm
	1	1	1	1 - tloušťka 1,0 mm

RPŽŽ

OBRÁZEK



ROZMĚRY

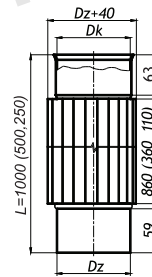

RPŽŽ

Průměr DN	Ø120	Ø130	Ø140	Ø150	Ø160	Ø180	Ø200	Ø225	Ø250	Ø300	d _h s=1,0
Dz	123.2	132.8	140.7	151.9	161.4	182.1	201.2	226.7	252.2	301.6	
Dk	124.2	133.8	141.7	152.9	162.4	183.1	202.2	227.7	253.2	302.6	
Hmotnost [kg]	6.05	6.60	7.15	7.60	8.20	9.10	10.15	11.45	12.75	15.30	

OZNAČENÍ / KÓD PRODUKTU

RPŽŽ / Ž x / L - Ž s

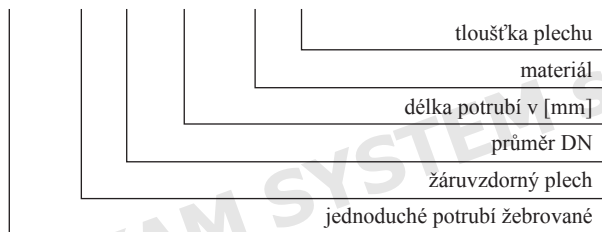

MATERIÁLY

Použití				W - ventilační potrubí
		-	-	-
Materiál	-	-	-	D - odvod kouře
	-	-	-	CH - nerezový plech 1.4404
	-	-	-	X - nerezový plech 1.4301
	-	-	-	Ž - žáruvzdorný plech 1.4828
Tloušťka	-	-	-	5 - tloušťka 0,5 mm
	-	-	-	6 - tloušťka 0,6 mm
	-	-	8	8 - tloušťka 0,8 mm
	-	-	1	1 - tloušťka 1,0 mm

OPŽ

OBRÁZEK

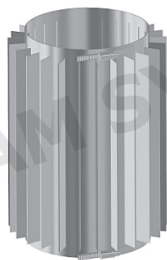

ROZMĚRY

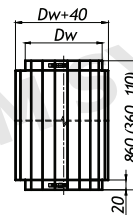

OPŽ

Průměr DN	Ø120	Ø130	Ø140	Ø150	Ø160	Ø180	Ø200	Ø225	Ø250	Ø300	d _h s=0,6
Dw	123.2	132.8	140.7	151.9	161.4	182.1	201.2	226.7	252.2	301.6	
Hmotnost [kg]	2.90	3.30	3.60	3.80	4.10	4.60	5.10	5.80	6.45	7.75	

OZNAČENÍ / KÓD PRODUKTU

OPŽ x / L

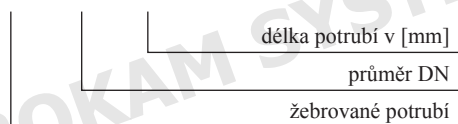

MATERIÁLY

Použití				W - ventilační potrubí
		-	-	-
Materiál	-	-	-	D - odvod kouře
	-	-	-	CH - nerezový plech 1.4404
	-	x	-	X - nerezový plech 1.4301
	-	-	-	Ž - žáruvzdorný plech 1.4828
Tloušťka	-	-	-	5 - tloušťka 0,5 mm
	-	6	-	6 - tloušťka 0,6 mm
	-	-	-	8 - tloušťka 0,8 mm
	-	-	-	1 - tloušťka 1,0 mm

RESF

OBRÁZEK

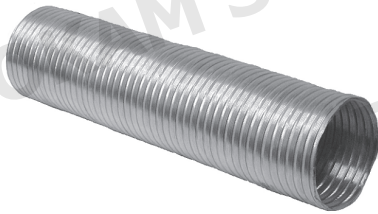

ROZMĚRY

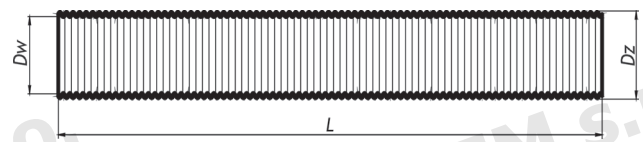

RESF

Průměr DN	Ø80	Ø100	Ø110	Ø120	Ø130	Ø140	Ø150	Ø160	Ø180	Ø200	d ₁₂ s=0,12
Dw	80	100	110	120	130	140	150	160	180	200	
Dz	87	107	107	127	137	147	157	167	187	207	
Hmotnost [kg]	0.70	0.90	1.00	1.10	1.20	1.25	1.35	1.45	1.65	1.80	

OZNAČENÍ / KÓD PRODUKTU

RESF _x / _L - **CH**

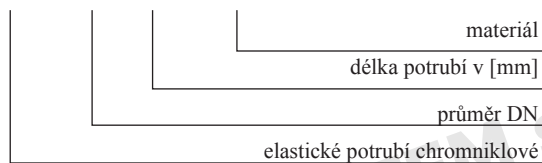

MATERIÁLY

Použití	W	-	-	W - ventilační potrubí
	S	-	-	S - odvod spalin
	-	-	-	D - odvod kouře
Materiál	CH	-	-	CH - nerezový plech 1.4404
	-	-	-	X - nerezový plech 1.4301
	-	-	-	Ž - žáruvzdorný plech 1.4828
Tloušťka	12	-	-	12 - tloušťka 0,12 mm
	-	-	-	6 - tloušťka 0,6 mm
	-	-	-	8 - tloušťka 0,8 mm
	-	-	-	1 - tloušťka 1,0 mm

DUO

OBRÁZEK

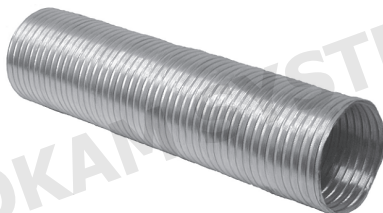

ROZMĚRY

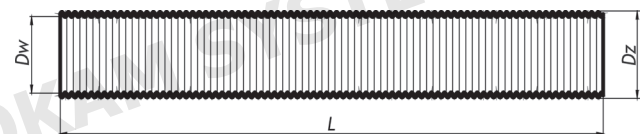

DUO

Průměr DN	Ø130	Ø150	Ø180	Ø200	d ₁₂ s=2x0,12
Dw	130	150	180	200	
Dz	137	157	187	207	
Hmotnost [kg]	2.40	2.70	3.20	3.60	

OZNAČENÍ / KÓD PRODUKTU

DUO _x / _L - **CH**

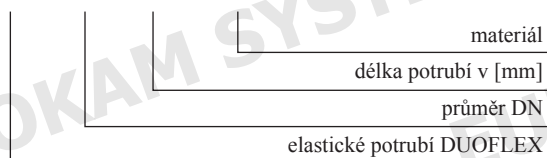

MATERIÁLY

Použití	W	-	-	W - ventilační potrubí
	S	-	-	S - odvod spalin
	D	-	-	D - odvod kouře
Materiál	CH	-	-	CH - nerezový plech 1.4404
	-	-	-	X - nerezový plech 1.4301
	-	-	-	Ž - žáruvzdorný plech 1.4828
Tloušťka	2x12	-	-	12 - tloušťka 0,12 mm
	-	-	-	6 - tloušťka 0,6 mm
	-	-	-	8 - tloušťka 0,8 mm
	-	-	-	1 - tloušťka 1,0 mm

ZST-K

OBRÁZEK



ROZMĚRY

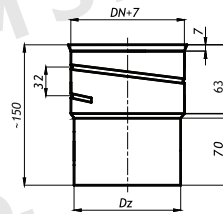

ZST-K

Průměr DN	Ø80	Ø100	Ø110	Ø120	Ø130	Ø140	Ø150	Ø160	Ø180	Ø200	d _h s=0,6
Dz	80.2	100.9	112.1	123.2	132.8	140.7	151.9	161.4	182.1	201.2	
Hmotnost[kg]	0.18	0.22	0.25	0.27	0.29	0.31	0.34	0.36	0.40	0.44	

OZNAČENÍ / KÓD PRODUKTU

ZST X - m s - K

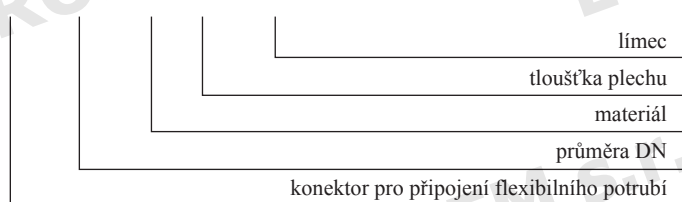

MATERIÁLY

Použití	W	W	-	W - ventilační potrubí
	S	-	-	S - odvod spalin
	-	-	-	D - odvod kouře
Materiál	CH	-	-	CH - nerezový plech 1.4404
	-	X	-	X - nerezový plech 1.4301
	-	-	-	Ž - žáruvzdorný plech 1.4828
Tloušťka	5	5	-	5 - tloušťka 0,5 mm
	6	6	-	6 - tloušťka 0,6 mm
	-	-	-	8 - tloušťka 0,8 mm
	-	-	-	1 - tloušťka 1,0 mm

RD-R

OBRÁZEK



ROZMĚRY

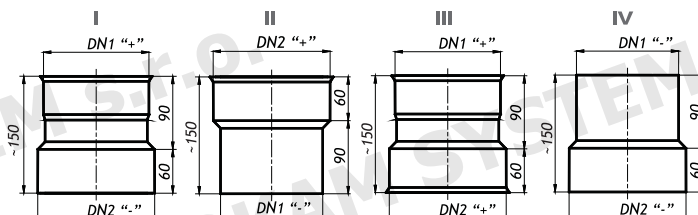

RD-R

Různice šrednic: DN2-DN1 ≤ 20 mm

Průměr DN	Ø80	Ø100	Ø110	Ø120	Ø130	Ø140	Ø150	Ø160	Ø180	Ø200	Ø225	Ø250	Ø300	Ø350	Ø400	Ø450	Ø500	d _h s=0,6
Dz	80.2	100.9	112.1	123.2	132.8	140.7	151.9	161.4	182.1	201.2	226.7	252.2	301.6	350.9	401.9	451.2	502.2	
Hmotnost [kg]	0.18	0.23	0.25	0.28	0.30	0.32	0.34	0.36	0.41	0.45	0.51	0.57	0.68	0.79	0.90	1.00	1.13	

OZNAČENÍ / KÓD PRODUKTU

RD m X / Y - m s - R / w

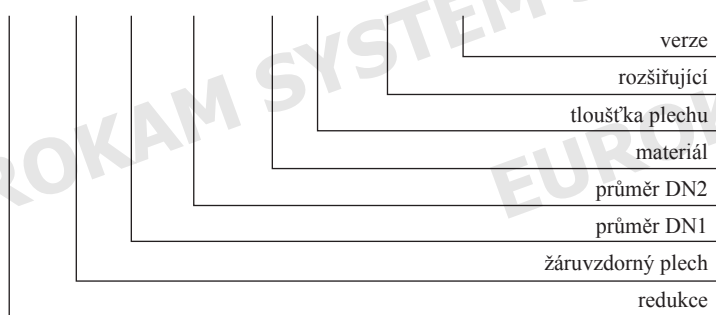

MATERIÁLY

Použití	W	W	-	W - ventilační potrubí
	S	-	-	S - odvod spalin
	-	-	D	D - odvod kouře
Materiál	CH	-	-	CH - nerezový plech 1.4404
	-	X	-	X - nerezový plech 1.4301
	-	-	Ž	Ž - žáruvzdorný plech 1.4828
Tloušťka	5	-	-	5 - tloušťka 0,5 mm
	6	6	-	6 - tloušťka 0,6 mm
	8	8	8	8 - tloušťka 0,8 mm
	1	1	1	1 - tloušťka 1,0 mm

TR/90

OBRÁZEK

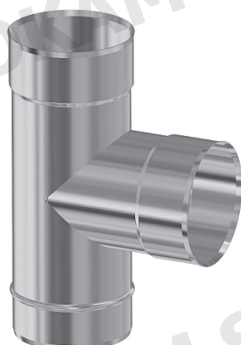

ROZMĚRY

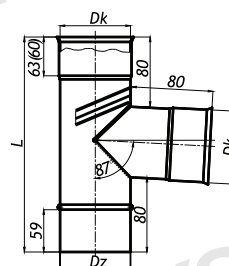

TR/90

Průměr DN	Ø80	Ø100	Ø110	Ø120	Ø130	Ø140	Ø150	Ø160	Ø180	Ø200	Ø225	Ø250	Ø300	Ø350	Ø400	Ø450	Ø500
Dz	80.2	100.9	112.1	123.2	132.8	140.7	151.9	161.4	182.1	201.2	226.7	252.2	301.6	350.9	401.9	451.2	502.2
Dk	81.2	101.9	113.1	124.2	133.8	141.7	152.9	162.4	183.1	202.2	227.7	253.2	302.6	351.9	402.9	452.2	503.2
L [mm]	315	340	355	375	385	390	415	425	455	480	520	550	625	695	765	835	910
Hmotnost [kg]	0.50	0.65	0.75	0.90	0.95	1.00	1.20	1.30	1.50	1.75	2.10	2.45	3.30	4.20	5.25	6.35	7.65

dla s=0.6

OZNAČENÍ / KÓD PRODUKTU

MATERIÁLY

TR m₁x / 90 - m₂s

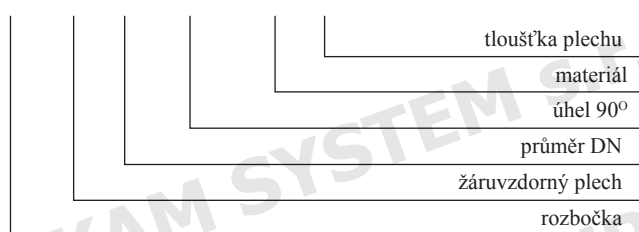

Použití	W	W	-	W - ventilační potrubí
	S	-	-	S - odvod spalin
	-	-	D	D - odvod kouře
Materiál	CH	-	-	CH - nerezový plech 1.4404
	-	X	-	X - nerezový plech 1.4301
	-	-	Ž	Ž - žáruvzdorný plech 1.4828
Tloušťka	5	-	-	5 - tloušťka 0,5 mm
	6	6	-	6 - tloušťka 0,6 mm
	8	8	8	8 - tloušťka 0,8 mm
	1	1	1	1 - tloušťka 1,0 mm

TR/45

OBRÁZEK

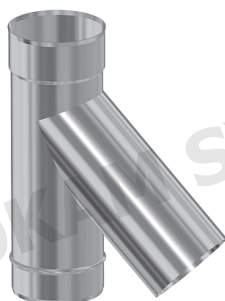

ROZMĚRY

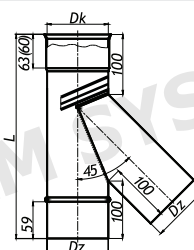

TR/45

Průměr DN	Ø80	Ø100	Ø110	Ø120	Ø130	Ø140	Ø150	Ø160	Ø180	Ø200	Ø225	Ø250	Ø300	Ø350	Ø400	Ø450	Ø500
Dz	80.2	100.9	112.1	123.2	132.8	140.7	151.9	161.4	182.1	201.2	226.7	252.2	301.6	350.9	401.9	451.2	502.2
Dk	81.2	101.9	113.1	124.2	133.8	141.7	152.9	162.4	183.1	202.2	227.7	253.2	302.6	351.9	402.9	452.2	503.2
L [mm]	315	340	355	375	385	390	415	425	455	480	520	550	625	695	765	835	910
Hmotnost [kg]	0.50	0.65	0.75	0.90	0.95	1.00	1.20	1.30	1.50	1.75	2.10	2.45	3.30	4.20	5.25	6.35	7.65

dla s=0.6

OZNAČENÍ / KÓD PRODUKTU

MATERIÁLY

TR m₁x / 45 - m₂s

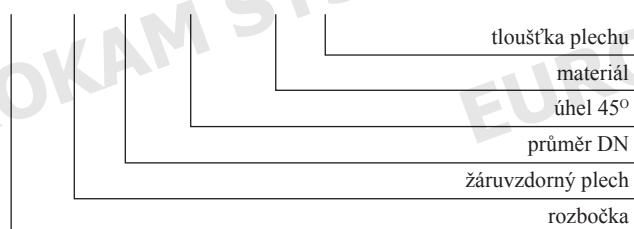

Použití	W	W	-	W - ventilační potrubí
	S	-	-	S - odvod spalin
	-	-	D	D - odvod kouře
Materiál	CH	-	-	CH - nerezový plech 1.4404
	-	X	-	X - nerezový plech 1.4301
	-	-	Ž	Ž - žáruvzdorný plech 1.4828
Tloušťka	5	-	-	5 - tloušťka 0,5 mm
	6	6	-	6 - tloušťka 0,6 mm
	8	8	8	8 - tloušťka 0,8 mm
	1	1	1	1 - tloušťka 1,0 mm

PD

OBRÁZEK



ROZMĚRY

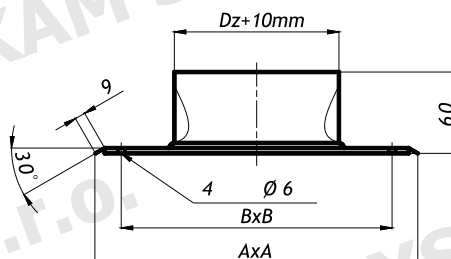

PD

Průměr DN	Ø80	Ø100	Ø110	Ø120	Ø130	Ø140	Ø150	Ø160	Ø180	Ø200	Ø225	Ø250	Ø300	Ø350	Ø400	Ø450	Ø500	d ₁₄ s=0,6 (0,5)
Dz [mm]	80.2	100.9	112.1	123.2	132.8	140.7	151.9	161.4	182.1	201.2	226.7	252.2	301.6	350.9	401.9	451.2	502.2	
A [mm]	250	250	250	250	250	250	300	300	300	330	350	400	450	500	550	600	650	
B [mm]	200	200	200	200	200	200	250	250	250	280	300	350	400	450	500	550	600	
Hmotnost [kg]	0.35	0.40	0.40	0.40	0.40	0.40	0.50	0.50	0.50	0.60	0.65	0.80	0.95	1.10	1.25	1.40	1.55	

OZNAČENÍ / KÓD PRODUKTU

MATERIÁLY

PD X - X



Použití	-	W	-	W - ventilační potrubí
	-	S	-	S - odvod spalin
	-	D	-	D - odvod kouře
Materiál	-	-	-	CH - nerezový plech 1.4404
	-	X	-	X - nerezový plech 1.4301
	-	-	-	Ž - žáruvzdorný plech 1.4828
Tloušťka	-	-	-	5 - tloušťka 0,5 mm
	-	6	-	6 - tloušťka 0,6 mm
	-	-	-	8 - tloušťka 0,8 mm
	-	-	-	1 - tloušťka 1,0 mm

KPD

OBRÁZEK



ROZMĚRY

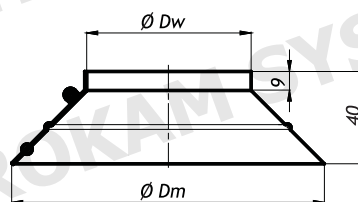

KPD

Průměr DN	Ø80	Ø100	Ø110	Ø120	Ø130	Ø140	Ø150	Ø160	Ø180	Ø200	Ø225	Ø250	Ø300	Ø350	Ø400	Ø450	Ø500	d ₁₄ s=0,6 (0,5)
Dw [mm]	79.0	99.7	110.9	122.0	131.6	139.5	150.7	160.2	180.9	200.0	225.5	251.0	300.4	349.7	400.7	450.0	501.0	
Dm [mm]	151	172	183	194	204	212	223	232	253	272	326	350	400	450	501	550	601	
Hmotnost [kg]	0.14	0.16	0.17	0.18	0.18	0.19	0.20	0.21	0.23	0.25	0.29	0.31	0.36	0.41	0.45	0.50	0.54	

OZNAČENÍ / KÓD PRODUKTU

MATERIÁLY

KPD X - X

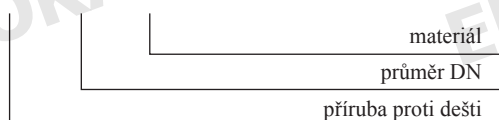

Použití	-	W	-	W - ventilační potrubí
	-	S	-	S - odvod spalin
	-	D	-	D - odvod kouře
Materiál	-	-	-	CH - nerezový plech 1.4404
	-	X	-	X - nerezový plech 1.4301
	-	-	-	Ž - žáruvzdorný plech 1.4828
Tloušťka	-	-	-	5 - tloušťka 0,5 mm
	-	6	-	6 - tloušťka 0,6 mm
	-	-	-	8 - tloušťka 0,8 mm
	-	-	-	1 - tloušťka 1,0 mm

MS

OBRÁZEK



ROZMĚRY

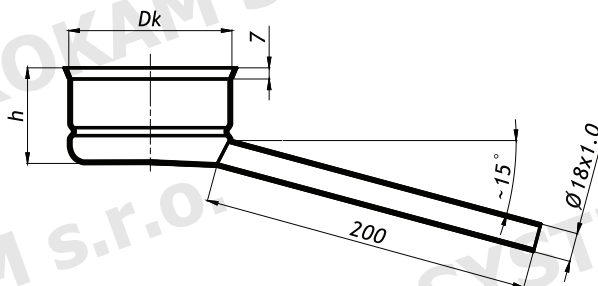

MS

Průměr DN	Ø80	Ø100	Ø110	Ø120	Ø130	Ø140	Ø150	Ø160	Ø180	Ø200	Ø225	Ø250	Ø300	Ø350	Ø400	Ø450	Ø500	dla s=0.6
Dk [mm]	81	102	113	123	134	142	152	166	183	202	228	253	303	355	404	453	504	
h [mm]	60	60	60	57	55	60	52	45	41	43	60	60	60	60	60	60	60	
Hmotnost [kg]	0.20	0.25	0.25	0.30	0.30	0.30	0.35	0.40	0.50	0.60	0.60	0.70	0.85	1.05	1.35	1.60	1.85	

OZNAČENÍ / KÓD PRODUKTU

MATERIÁLY

MS x - CH



Použití	W	-	-	W - ventilační potrubí
	S	-	-	S - odvod spalin
D	-	-	-	D - odvod kouře
Materiál	CH	-	-	CH - nerezový plech 1.4404
	X	-	-	X - nerezový plech 1.4301
	Ž	-	-	Ž - žáruvzdorný plech 1.4828

MSF

OBRÁZEK



ROZMĚRY

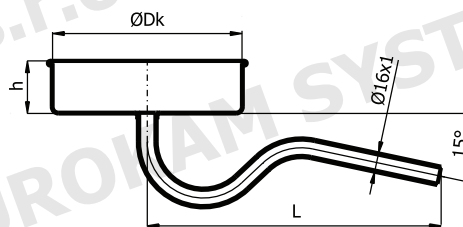

MSF

Průměr DN	Ø80	Ø100	Ø110	Ø120	Ø130	Ø140	Ø150	Ø160	Ø180	Ø200	Ø225	Ø250	Ø300	Ø350	Ø400	Ø450	Ø500	dla s=0.6
Dk [mm]	81	102	113	123	134	142	152	166	183	202	228	253	303	355	404	453	504	
A [mm]	230	230	230	230	230	230	260	260	260	260	wg indywidualnego zamówienia							
h [mm]	60	60	60	57	55	60	52	45	41	43	60	60	60	60	60	60	60	
Hmotnost [kg]	0.20	0.25	0.25	0.30	0.30	0.30	0.35	0.40	0.50	0.60	0.60	0.70	0.85	1.05	1.35	1.60	1.85	

OZNAČENÍ / KÓD PRODUKTU

MATERIÁLY

MSF x - CH

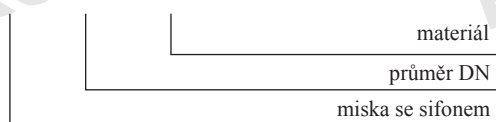

Použití	W	-	-	W - ventilační potrubí
	S	-	-	-
D	-	-	-	D - odvod kouře
Materiál	CH	-	-	CH - nerezový plech 1.4404
	X	-	-	X - nerezový plech 1.4301
	Ž	-	-	Ž - žáruvzdorný plech 1.4828

PP

OBRÁZEK

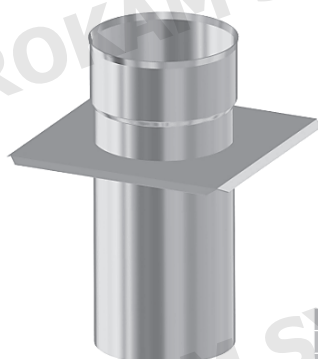

ROZMĚRY

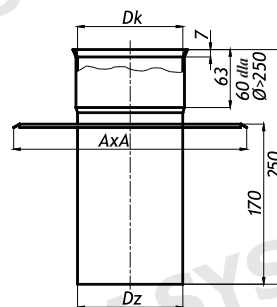

PP

Průměr DN	Ø80	Ø100	Ø110	Ø120	Ø130	Ø140	Ø150	Ø160	Ø180	Ø200	Ø225	Ø250	Ø300	Ø350	Ø400	Ø450	Ø500	d _{fls} =0,6
Dz [mm]	80.2	100.9	112.1	123.2	132.8	140.7	151.9	161.4	182.1	201.2	226.7	252.2	301.6	350.9	401.9	451.2	502.2	
Dk [mm]	81.2	101.9	113.1	124.2	133.8	141.7	152.9	162.4	183.1	202.2	227.7	253.2	302.6	351.9	402.9	452.2	503.2	
Hmotnost [kg]	0.75	0.80	0.85	0.87	0.90	0.95	1.10	1.15	1.20	1.35	1.50	1.85	2.20	2.55	2.90	3.30	3.70	

OZNAČENÍ / KÓD PRODUKTU

MATERIÁLY

PP m₁x - m₂s

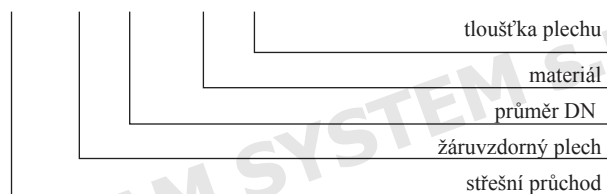

Použití	W	W	-	W - ventilační potrubí
	S	-	-	S - odvod spalin
Materiál	-	-	D	D - odvod kouře
	CH	-	-	CH - nerezový plech 1.4404
	-	X	-	X - nerezový plech 1.4301
Tloušťka	-	-	Z	Z - žáruvzdorný plech 1.4828
	5	-	-	5 - tloušťka 0,5 mm
	6	6	-	6 - tloušťka 0,6 mm
	8	8	8	8 - tloušťka 0,8 mm
	1	1	1	1 - tloušťka 1,0 mm

RT

OBRÁZEK

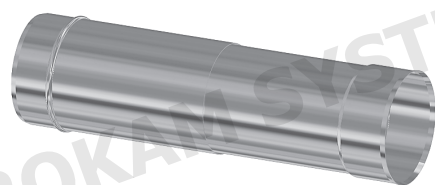

ROZMĚRY

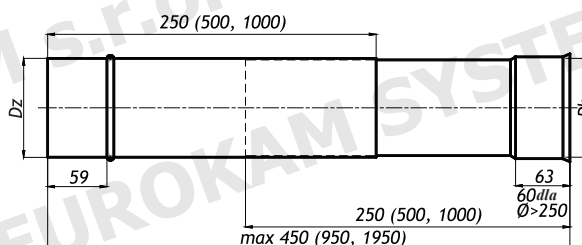

RT

Průměr DN	Ø80	Ø100	Ø110	Ø120	Ø130	Ø140	Ø150	Ø160	Ø180	Ø200	Ø225	Ø250	Ø300	Ø350	Ø400	Ø450	Ø500	d _{fls} =0,6 L=2x, 250
Dz	80.2	100.9	112.1	123.2	132.8	140.7	151.9	161.4	182.1	201.2	226.7	252.2	301.6	350.9	401.9	451.2	502.2	
Dk	81.2	101.9	113.1	124.2	133.8	141.7	152.9	162.4	183.1	202.2	227.7	253.2	302.6	351.9	402.9	452.2	503.2	
Hmotnost [kg]	0.60	0.76	0.84	0.93	1.00	1.06	1.14	1.21	1.37	1.51	1.70	1.90	2.27	2.64	3.03	3.40	3.78	

OZNAČENÍ / KÓD PRODUKTU

MATERIÁLY

RT m₁x / 2xL - m₂s

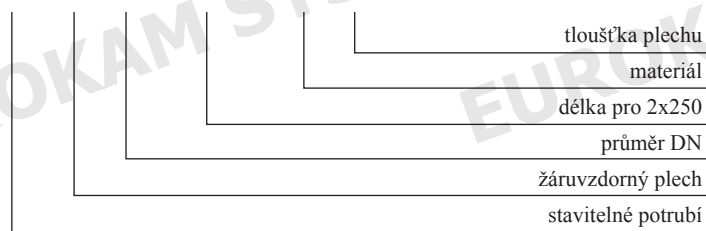

Použití	W	W	-	W - ventilační potrubí
	S	-	-	S - odvod spalin
Materiál	-	-	D	D - odvod kouře
	CH	-	-	CH - nerezový plech 1.4404
	-	X	-	X - nerezový plech 1.4301
Tloušťka	-	-	Z	Z - žáruvzdorný plech 1.4828
	5	-	-	5 - tloušťka 0,5 mm
	6	6	-	6 - tloušťka 0,6 mm
	8	8	8	8 - tloušťka 0,8 mm
	1	1	1	1 - tloušťka 1,0 mm

KSr/90

OBRÁZEK



ROZMĚRY

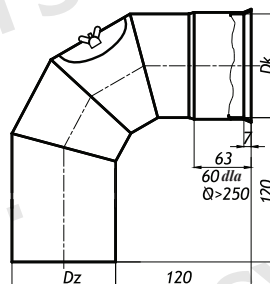

KSr/90

Průměr DN	Ø80	Ø100	Ø110	Ø120	Ø130	Ø140	Ø150	Ø160	Ø180	Ø200	Ø225	Ø250	Ø300	Ø350	Ø400	Ø450	Ø500
Dz [mm]	80.2	100.9	112.1	123.2	132.8	140.7	151.9	161.4	182.1	201.2	226.7	252.2	301.6	350.9	401.9	451.2	502.2
Dk [mm]	81.2	101.9	113.1	124.2	133.8	141.7	152.9	162.4	183.1	202.2	227.7	253.2	302.6	351.9	402.9	452.2	503.2
Hmotnost [kg]	0.32	0.48	0.54	0.62	0.66	0.74	0.80	0.97	1.10	1.21	1.36	1.82	2.27	2.64	3.75	4.55	5.44

OZNAČENÍ / KÓD PRODUKTU

KSr m x /90 - m s

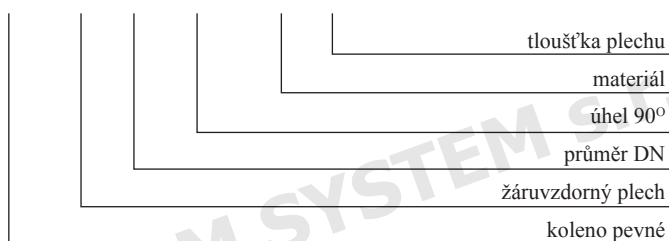

MATERIÁLY

Použití	W	W	-	W - ventilační potrubí
	S	-	-	S - odvod spalin
	-	-	D	D - odvod kouře
Materiál	CH	-	-	CH - nerezový plech 1.4404
	-	X	-	X - nerezový plech 1.4301
	-	-	Ž	Ž - žáruvzdorný plech 1.4828
Tloušťka	5	-	-	5 - tloušťka 0,5 mm
	6	6	-	6 - tloušťka 0,6 mm
	8	8	8	8 - tloušťka 0,8 mm
	1	1	1	1 - tloušťka 1,0 mm

KS/90

OBRÁZEK

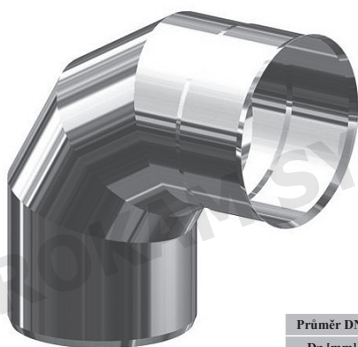

ROZMĚRY

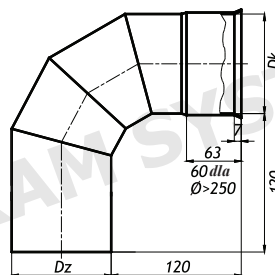

KS/90

Průměr DN	Ø80	Ø100	Ø110	Ø120	Ø130	Ø140	Ø150	Ø160	Ø180	Ø200	Ø225	Ø250	Ø300	Ø350	Ø400	Ø450	Ø500
Dz [mm]	80.2	100.9	112.1	123.2	132.8	140.7	151.9	161.4	182.1	201.2	226.7	252.2	301.6	350.9	401.9	451.2	502.2
Dk [mm]	81.2	101.9	113.1	124.2	133.8	141.7	152.9	162.4	183.1	202.2	227.7	253.2	302.6	351.9	402.9	452.2	503.2
Hmotnost [kg]	0.32	0.48	0.54	0.62	0.66	0.74	0.80	0.97	1.10	1.21	1.36	1.82	2.27	2.64	3.75	4.55	5.44

OZNAČENÍ / KÓD PRODUKTU

KS m x /90 - m s

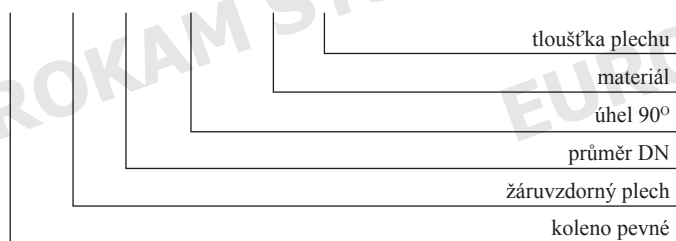

MATERIÁLY

Použití	W	W	-	W - ventilační potrubí
	S	-	-	S - odvod spalin
	-	-	D	D - odvod kouře
Materiál	CH	-	-	CH - nerezový plech 1.4404
	-	X	-	X - nerezový plech 1.4301
	-	-	Ž	Ž - žáruvzdorný plech 1.4828
Tloušťka	5	-	-	5 - tloušťka 0,5 mm
	6	6	-	6 - tloušťka 0,6 mm
	8	8	8	8 - tloušťka 0,8 mm
	1	1	1	1 - tloušťka 1,0 mm

KS/45

OBRÁZEK



ROZMĚRY

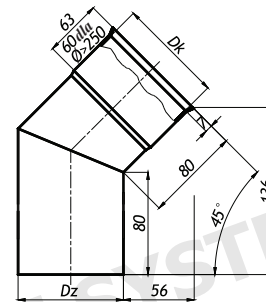

KS/45

Průměr DN	Ø80	Ø100	Ø110	Ø120	Ø130	Ø140	Ø150	Ø160	Ø180	Ø200	Ø225	Ø250	Ø300	Ø350	Ø400	Ø450	Ø500	d _{ta} ≈ 0,6
Dz [mm]	80,2	100,9	112,1	123,2	132,8	140,7	151,9	161,4	182,1	201,2	226,7	252,2	301,6	350,9	401,9	451,2	502,2	
Dk [mm]	81,2	101,9	113,1	124,2	133,8	141,7	152,9	162,4	183,1	202,2	227,7	253,2	302,6	351,9	402,9	452,2	503,2	
Hmotnost [kg]	0,25	0,35	0,40	0,45	0,50	0,50	0,55	0,60	0,70	0,80	0,95	1,10	1,40	1,70	2,10	2,50	2,95	

OZNAČENÍ / KÓD PRODUKTU

MATERIÁLY

KS m_x / 45 - m_s

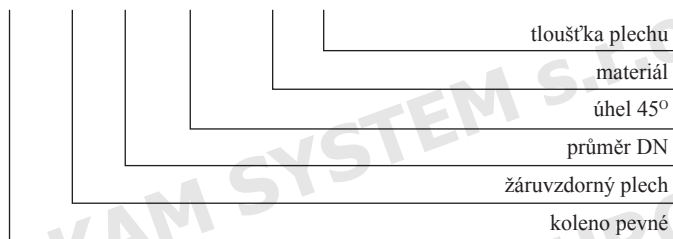

Použití	W	W	-	W - ventilační potrubí
	S	-	-	S - odvod spalin
Materiál	-	-	D	D - odvod kouře
	CH	-	-	CH - nerezový plech 1.4404
	-	X	-	X - nerezový plech 1.4301
	-	-	Z	Z - žáruvzdorný plech 1.4828
Tloušťka	5	-	-	5 - tloušťka 0,5 mm
	6	6	-	6 - tloušťka 0,6 mm
	8	8	8	8 - tloušťka 0,8 mm
	1	1	1	1 - tloušťka 1,0 mm

KS/30

OBRÁZEK



ROZMĚRY

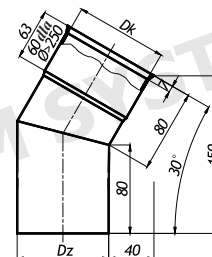

KS/30

Průměr DN	Ø80	Ø100	Ø110	Ø120	Ø130	Ø140	Ø150	Ø160	Ø180	Ø200	Ø225	Ø250	Ø300	Ø350	Ø400	Ø450	Ø500	d _{ta} ≈ 0,6
Dz [mm]	80,2	100,9	112,1	123,2	132,8	140,7	151,9	161,4	182,1	201,2	226,7	252,2	301,6	350,9	401,9	451,2	502,2	
Dk [mm]	81,2	101,9	113,1	124,2	133,8	141,7	152,9	162,4	183,1	202,2	227,7	253,2	302,6	351,9	402,9	452,2	503,2	
Hmotnost [kg]	0,25	0,30	0,35	0,40	0,45	0,45	0,50	0,55	0,65	0,70	0,80	0,95	1,20	1,45	1,75	2,05	2,40	

OZNAČENÍ / KÓD PRODUKTU

MATERIÁLY

KS m_x / 30 - m_s

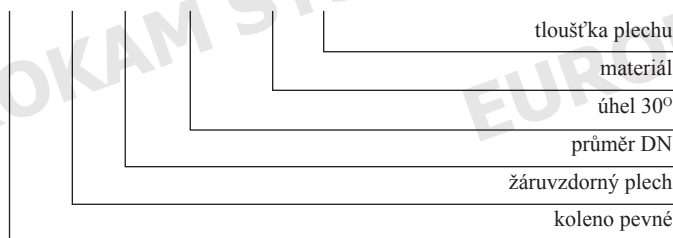

Použití	W	W	-	W - ventilační potrubí
	S	-	-	S - odvod spalin
Materiál	-	-	D	D - odvod kouře
	CH	-	-	CH - nerezový plech 1.4404
	-	X	-	X - nerezový plech 1.4301
	-	-	Z	Z - žáruvzdorný plech 1.4828
Tloušťka	5	-	-	5 - tloušťka 0,5 mm
	6	6	-	6 - tloušťka 0,6 mm
	8	8	8	8 - tloušťka 0,8 mm
	1	1	1	1 - tloušťka 1,0 mm

KNU/90

OBRÁZEK



ROZMĚRY

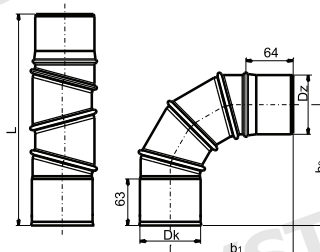

KNU/90

Průměr DN	Ø80	Ø100	Ø110	Ø120	Ø130	Ø150	Ø180	Ø200	dla s=0,5
Dz [mm]	80.2	100.9	112	123.1	132.7	150.8	182	201.1	
Dk [mm]	81	101.9	113	124.1	133.7	152.8	183	202.1	
b ₁ [mm]	166	182	187	204	201	223	238	247	
b ₂ [mm]	164	180	184	202	200	221	236	245	
L [mm]	286	312	318	348	345	383	395	415	
Hmotnost [kg]	0.27	0.37	0.42	0.49	0.53	0.79	0.95	1.15	

OZNAČENÍ / KÓD PRODUKTU

KNU x / **90** - m_s

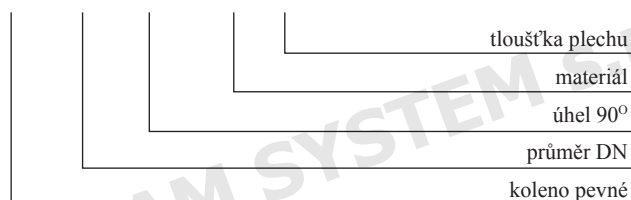

MATERIÁLY

Použití	W	W	-	W - ventilační potrubí
	S	-	-	S - odvod spalin
Materiál	CH	-	-	CH - nerezový plech 1.4404
	-	X	-	X - nerezový plech 1.4301
Tloušťka	5	5	-	5 - tloušťka 0,5 mm
	6	6	-	6 - tloušťka 0,6 mm
	-	-	-	8 - tloušťka 0,8 mm
	-	-	-	1 - tloušťka 1,0 mm

KNSr/90

OBRÁZEK



ROZMĚRY

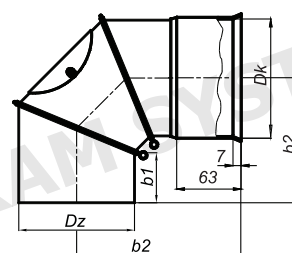

KNSr/90

Průměr DN	Ø120	Ø130	Ø140	Ø150	Ø160	Ø180	Ø200	Ø225	Ø250	dla s=0,6
Dz [mm]	123.2	132.8	140.7	151.9	161.4	182.1	201.2	226.7	252.2	
Dk [mm]	124.2	133.8	141.7	152.9	162.4	183.1	202.2	227.7	253.0	
b ₁ [mm]	70	70	70	70	70	70	70	70	70	
b ₂ [mm]	205	205	210	210	205	205	220	205	220	
Hmotnost [kg]	0.62	0.66	0.74	0.80	0.97	1.10	1.21	1.36	1.82	

OZNAČENÍ / KÓD PRODUKTU

KNSr m_s x / **90** - m_s - 3 seg

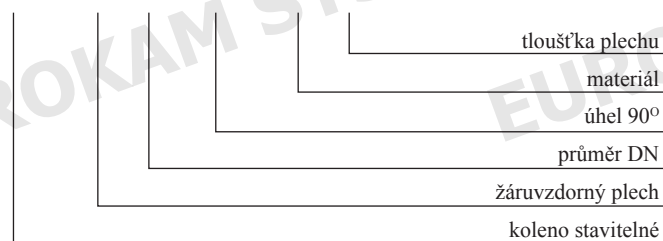

MATERIÁLY

Použití	W	W	-	W - ventilační potrubí
	S	-	-	S - odvod spalin
	-	-	D	D - odvod kouře
Materiál	CH	-	-	CH - nerezový plech 1.4404
	-	X	-	X - nerezový plech 1.4301
	-	-	Ž	Ž - žáruvzdorný plech 1.4828
Tloušťka	-	-	-	5 - tloušťka 0,5 mm
	-	-	-	6 - tloušťka 0,6 mm
	8	8	8	8 - tloušťka 0,8 mm
	1	1	1	1 - tloušťka 1,0 mm

KNS/90

OBRÁZEK



ROZMĚRY

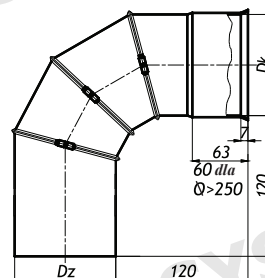

KNS/90

Průměr DN	Ø120	Ø130	Ø140	Ø150	Ø160	Ø180	Ø200	Ø225	Ø250	d _h s=0,6
Dz [mm]	226.7	252.2	301.6	350.9	401.9	451.2	502.2	226.7	252.2	
Dk [mm]	227.7	253.2	302.6	351.9	402.9	452.2	503.2	227.7	253.2	
Hmotnost [kg]	0.62	0.66	0.74	0.80	0.97	1.10	1.21	1.36	1.82	

OZNAČENÍ / KÓD PRODUKTU

KNS m_x / **90** - m_s - 4seg

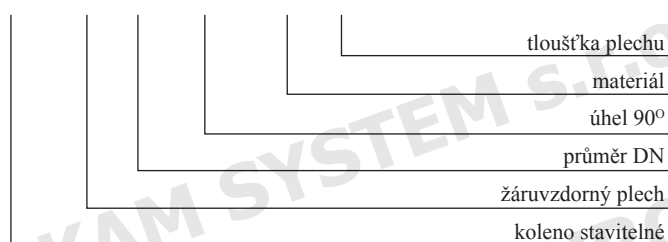

MATERIÁLY

Použití	W	W	-	W - ventilační potrubí
	S	-	-	S - odvod spalin
	-	-	-	D - odvod kouře
Materiál	CH	-	-	CH - nerezový plech 1.4404
	-	X	-	X - nerezový plech 1.4301
	-	-	Z	Z - žáruvzdorný plech 1.4828
Tloušťka	5	-	-	5 - tloušťka 0,5 mm
	6	6	-	6 - tloušťka 0,6 mm
	-	-	-	8 - tloušťka 0,8 mm
	-	-	-	1 - tloušťka 1,0 mm

KNS/90

OBRÁZEK



ROZMĚRY

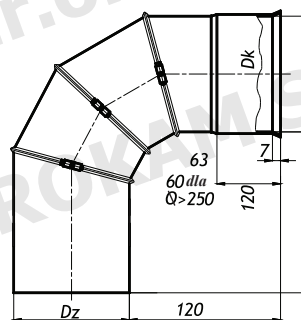

KNS/90

Průměr DN	Ø300	Ø350	Ø400	Ø450	Ø500	d _h s=0,6
Dz [mm]	301.6	350.9	401.9	451.2	502.2	
Dk [mm]	302.6	351.9	402.9	452.2	503.2	
Hmotnost [kg]	2.27	2.64	3.75	4.55	5.44	

OZNAČENÍ / KÓD PRODUKTU

KNS m_x / **90** - m_s - 4seg

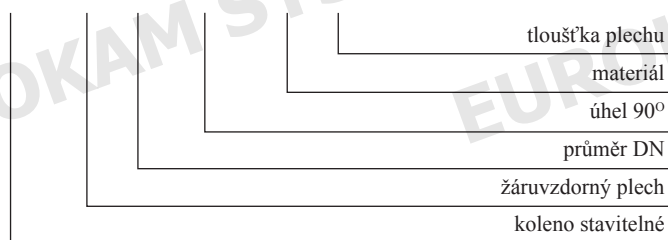

MATERIÁLY

Použití	W	W	-	W - ventilační potrubí
	S	-	-	S - odvod spalin
	-	-	D	D - odvod kouře
Materiál	CH	-	-	CH - nerezový plech 1.4404
	-	X	-	X - nerezový plech 1.4301
	-	-	Z	Z - žáruvzdorný plech 1.4828
Tloušťka	5	-	-	5 - tloušťka 0,5 mm
	6	6	-	6 - tloušťka 0,6 mm
	8	8	8	8 - tloušťka 0,8 mm
	1	1	1	1 - tloušťka 1,0 mm

KNS/45

OBRÁZEK



dla šřednic Ø120=Ø250



dla šřednic Ø300=Ø500

ROZMĚRY

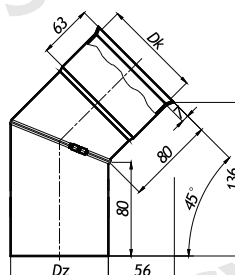

KNS/45

Průměr DN	Ø120	Ø130	Ø140	Ø150	Ø160	Ø180	Ø200	Ø225	Ø250	Ø300	Ø350	Ø400	Ø450	Ø500	dla s=0,6
Dz [mm]	123.2	132.8	140.7	151.9	161.4	182.1	201.2	226.7	252.2	301.6	350.9	401.9	451.2	502.2	
Dk [mm]	124.2	133.8	141.7	152.9	162.4	183.1	202.2	227.7	253.2	302.6	351.9	402.9	452.2	503.2	
Hmotnost [kg]	0.45	0.50	0.50	0.55	0.60	0.70	0.80	0.95	1.10	1.40	1.70	2.10	2.50	2.95	

OZNAČENÍ / KÓD PRODUKTU

KNS m_x / **45** - m_s

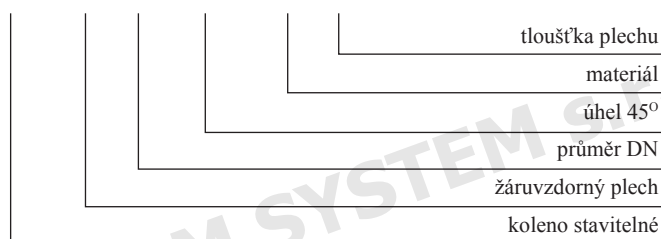

MATERIÁLY

Použití	W	W	-	W - ventilační potrubí
	S	-	-	-
-	-	-	D	D - odvod kouře
Materiál	CH	-	-	CH - nerezový plech 1.4404
	-	X	-	X - nerezový plech 1.4301
	-	-	Ž	Ž - žáruvzdorný plech 1.4828
Tloušťka	5	-	-	5 - tloušťka 0,5 mm
	6	6	-	6 - tloušťka 0,6 mm
	8	8	8	8 - tloušťka 0,8 mm
	1	1	1	1 - tloušťka 1,0 mm

ROP-1/2

OBRÁZEK



ROZMĚRY

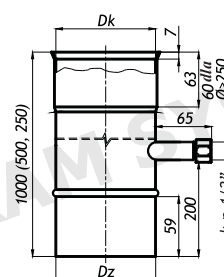

ROP-1/2

Průměr DN	Ø80	Ø100	Ø110	Ø120	Ø130	Ø140	Ø150	Ø160	Ø180	Ø200	Ø225	Ø250	Ø300	Ø350	Ø400	Ø450	Ø500	dla s=0,6
Dz	80.2	100.9	112.1	123.2	132.8	140.7	151.9	161.4	182.1	201.2	226.7	252.2	301.6	350.9	401.9	451.2	502.2	
Dk	81.2	101.9	113.1	124.2	133.8	141.7	152.9	162.4	183.1	202.2	227.7	253.2	302.6	351.9	402.9	452.2	503.2	
Hmotnost [kg]	1.20	1.50	1.70	1.85	2.00	2.10	2.30	2.40	2.75	3.00	3.40	3.80	4.55	5.30	6.05	6.80	7.55	

OZNAČENÍ / KÓD PRODUKTU

ROP m_x / **L** - m_s - **1/2**

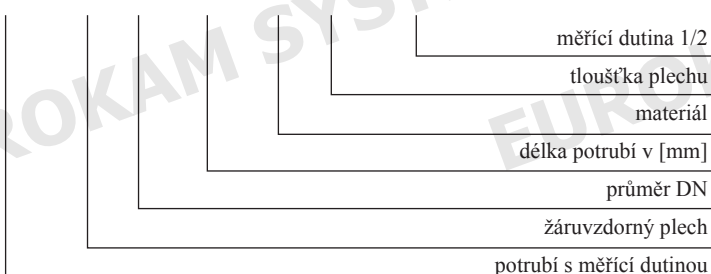

MATERIÁLY

Použití	W	W	-	W - ventilační potrubí
	S	-	-	-
-	-	-	D	D - odvod kouře
Materiál	CH	-	-	CH - nerezový plech 1.4404
	-	X	-	X - nerezový plech 1.4301
	-	-	Ž	Ž - žáruvzdorný plech 1.4828
Tloušťka	5	-	-	5 - tloušťka 0,5 mm
	6	6	-	6 - tloušťka 0,6 mm
	8	8	8	8 - tloušťka 0,8 mm
	1	1	1	1 - tloušťka 1,0 mm

RP

OBRÁZEK



ROZMĚRY

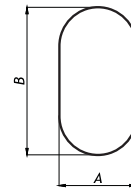
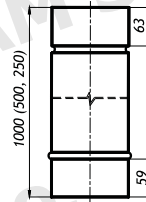

RP

Rozměr A/B	120	120	120	120	120	120	130	120	140	130	dla s=0,6
Hmotnost[kg]	2.30	2.45	2.60	2.70	2.85	3.00	3.15	3.40	3.40	3.80	

OZNAČENÍ / KÓD PRODUKTU

RP m ow A x B / L - m s

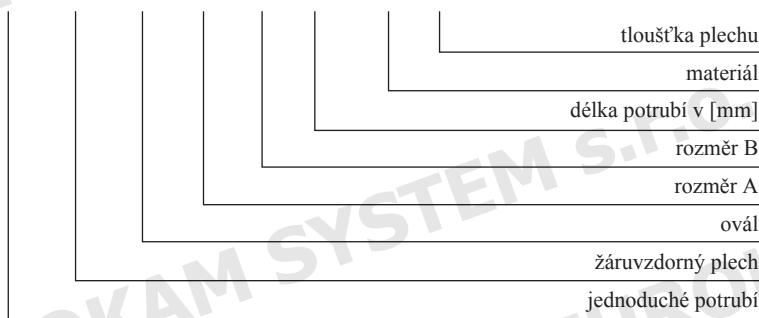

tloušťka plechu

materiál

délka potrubí v [mm]

rozměr B

rozměr A

ovál

žárovzdorný plech

jednoduché potrubí

MATERIÁLY

Použití	W	W	-	W - ventilační potrubí
	-	-	-	S - odvod spalin
	-	-	D	D - odvod kouře
Materiál	CH	-	-	CH - nerezový plech 1.4404
	-	X	-	X - nerezový plech 1.4301
	-	-	Ž	Ž - žárovzdorný plech 1.4828
Tloušťka	-	-	-	5-tloušťka 0,5 mm
	6	6	-	6-tloušťka 0,6 mm
	8	8	8	8-tloušťka 0,8 mm
	1	1	1	1-tloušťka 1,0 mm

WC

OBRÁZEK



ROZMĚRY

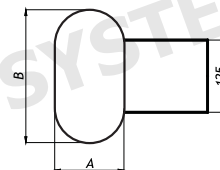
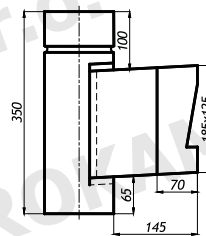

WC

Rozměr A/B	120	120	120	120	120	120	130	120	140	130	dla s=0,6
Hmotnost [kg]	1.25	1.30	1.35	1.40	1.45	1.50	1.55	1.60	1.65	1.75	

OZNAČENÍ / KÓD PRODUKTU

WC m ow A x B - m s

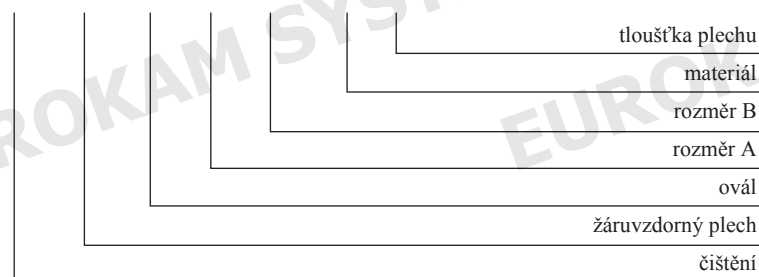

tloušťka plechu

materiál

rozměr B

rozměr A

ovál

žárovzdorný plech

čištění

MATERIÁLY

Použití	W	W	-	W - ventilační potrubí
	-	-	-	S - odvod spalin
	-	-	D	D - odvod kouře
Materiál	CH	-	-	CH - nerezový plech 1.4404
	-	X	-	X - nerezový plech 1.4301
	-	-	Ž	Ž - žárovzdorný plech 1.4828
Tloušťka	-	-	-	5 - tloušťka 0,5 mm
	6	6	-	6 - tloušťka 0,6 mm
	8	8	8	8 - tloušťka 0,8 mm
	1	1	1	1 - tloušťka 1,0 mm

TR/90

OBRÁZEK

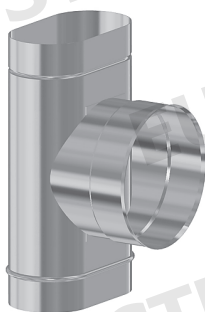

ROZMĚRY

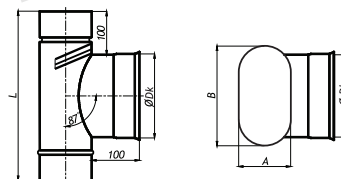

TR/90

Rozměr A/B	120	120	120	120	120	120	130	120	140	130	dla s=0,6
Dk	170	185	200	215	230	245	255	285	275	320	
L [mm]	350	360	370	380	390	400	410	425	425	450	
Hmotnost [kg]	0,95	1,00	1,10	1,20	1,25	1,35	1,45	1,60	1,60	1,85	

OZNAČENÍ / KÓD PRODUKTU

TR m ow A x B / 90 - m s

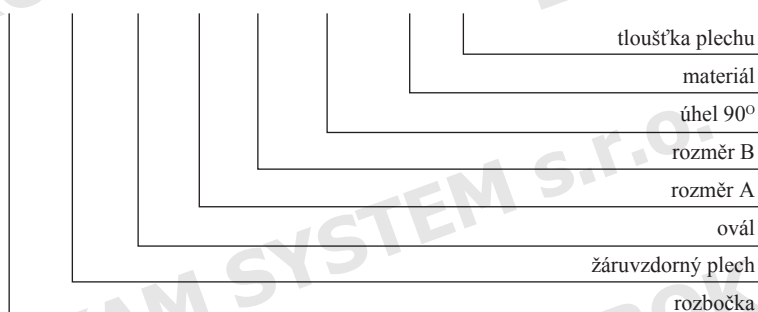

MATERIÁLY

Použití	W	W	-	W - ventilační potrubí
	-	-	-	S - odvod spalin
Materiál	-	-	D	D - odvod kouře
	CH	-	-	CH - nerezový plech 1.4404
Tloušťka	-	X	-	X - nerezový plech 1.4301
	-	-	Ž	Ž - žáruvzdorný plech 1.4828
	-	-	-	5 - tloušťka 0,5 mm
	6	6	-	6 - tloušťka 0,6 mm
	8	8	8	8 - tloušťka 0,8 mm
	1	1	1	1 - tloušťka 1,0 mm

TR/45

OBRÁZEK



ROZMĚRY

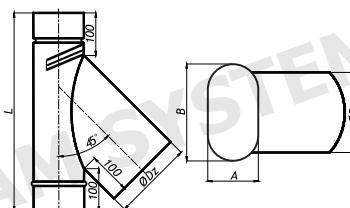

TR/45

Rozměr A/B	120	120	120	120	120	120	130	120	140	130	dla s=0,6
Dz	170	185	200	215	230	245	255	285	275	320	
L [mm]	415	425	440	455	470	480	495	520	520	555	
Hmotnost [kg]	1,20	1,30	1,40	1,50	1,65	1,75	1,90	2,10	2,10	2,50	

OZNAČENÍ / KÓD PRODUKTU

TR m ow A x B / 45 - m s

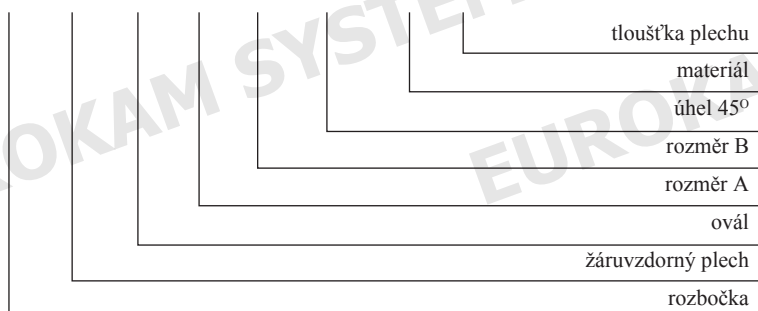

MATERIÁLY

Použití	W	W	-	W - ventilační potrubí
	-	-	-	S - odvod spalin
Materiál	-	-	D	D - odvod kouře
	CH	-	-	CH - nerezový plech 1.4404
Tloušťka	-	X	-	X - nerezový plech 1.4301
	-	-	Ž	Ž - žáruvzdorný plech 1.4828
	-	-	-	5 - tloušťka 0,5 mm
	6	6	-	6 - tloušťka 0,6 mm
	8	8	8	8 - tloušťka 0,8 mm
	1	1	1	1 - tloušťka 1,0 mm

DK

OBRÁZEK



ROZMĚRY

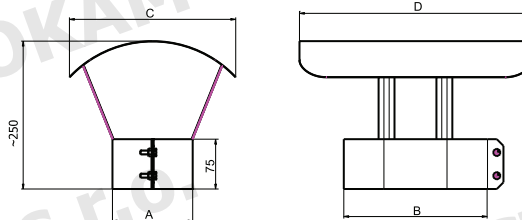

DK

Rozměr A/B	120	120	120	120	120	120	130	120	140	130	dla s=0,6
C	230	230	230	230	230	230	230	230	230	230	
D	300	315	330	345	360	375	385	415	405	450	
Hmotnost[kg]	0.42	0.44	0.46	0.48	0.50	0.52	0.56	0.57	0.62	0.65	

OZNAČENÍ / KÓD PRODUKTU

DK m ow A x B - m_s

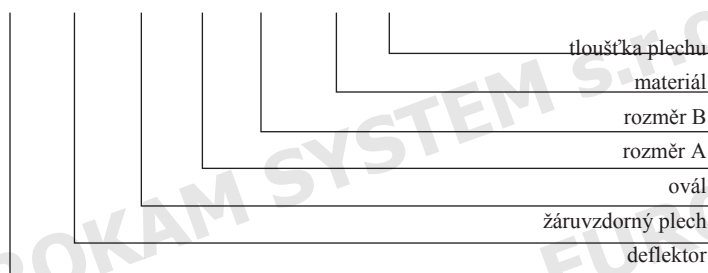

MATERIÁLY

Použití	W	W	-	W - ventilační potrubí
	-	-	-	S - odvod spalin
Materiál	-	-	D	D - odvod kouře
	CH	-	-	CH - nerezový plech 1.4404
Tloušťka	-	X	-	X - nerezový plech 1.4301
	-	-	Ž	Ž - žáruvzdorný plech 1.4828
	-	-	-	5 - tloušťka 0,5 mm
	6	6	-	6 - tloušťka 0,6 mm
	8	8	8	8 - tloušťka 0,8 mm
	1	1	1	1 - tloušťka 1,0 mm

MS

OBRÁZEK

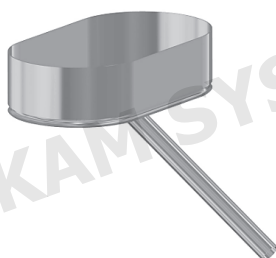

ROZMĚRY

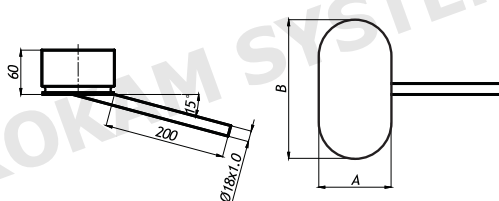

MS

Rozměr A/B	120	120	120	120	120	120	130	120	140	130	dla s=0,6
C	170	185	200	215	230	245	255	285	275	320	
Hmotnost [kg]	0.32	0.34	0.35	0.37	0.39	0.41	0.44	0.45	0.48	0.52	

OZNAČENÍ / KÓD PRODUKTU

MS m ow A x B - m_s

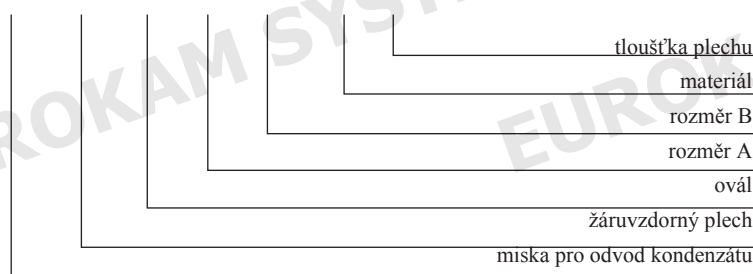

MATERIÁLY

Použití	W	-	-	W - ventilační potrubí
	-	-	-	S - odvod spalin
Materiál	-	-	D	D - odvod kouře
	CH	-	-	CH - nerezový plech 1.4404
Tloušťka	-	-	-	X - nerezový plech 1.4301
	-	-	Ž	Ž - žáruvzdorný plech 1.4828
	-	-	-	5 - tloušťka 0,5 mm
	6	-	-	6 - tloušťka 0,6 mm
	8	-	8	8 - tloušťka 0,8 mm
	1	-	1	1 - tloušťka 1,0 mm

PD

OBRÁZEK

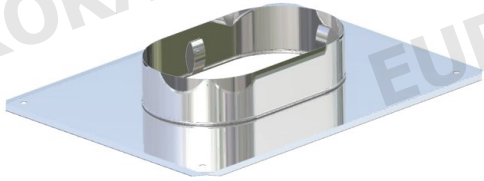

ROZMĚRY

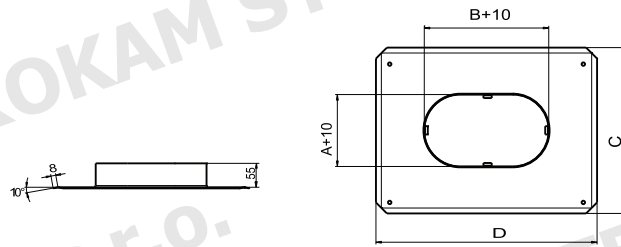

PD

Rozměr A/B	120	120	120	120	120	120	130	120	140	130	dla s=0,6
	170	185	200	215	230	245	255	285	275	320	
C	300	300	300	300	300	300	300	300	300	300	
D	360	380	380	400	400	400	400	420	420	470	
Hmotnost [kg]	0.53	0.56	0.56	0.59	0.59	0.58	0.57	0.60	0.58	0.66	

OZNAČENÍ / KÓD PRODUKTU

PD **ow** **A x B** - **X**

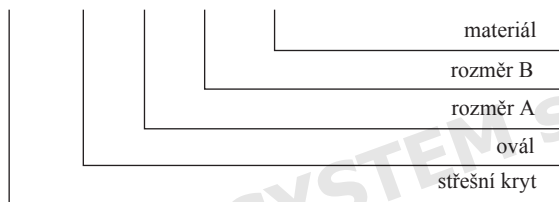

MATERIÁLY

Použití	-	W	-	W - ventilační potrubí
	-	S	-	S - odvod spalin
	-	D	-	D - odvod kouře
Materiál	-	-	-	CH - nerezový plech 1.4404
	-	X	-	X - nerezový plech 1.4301
	-	-	-	Ž - žáruvzdorný plech 1.4828
Tloušťka	-	-	-	5 - tloušťka 0,5 mm
	-	6	-	6 - tloušťka 0,6 mm
	-	-	-	8 - tloušťka 0,8 mm
	-	-	-	1 - tloušťka 1,0 mm

KPD

OBRÁZEK

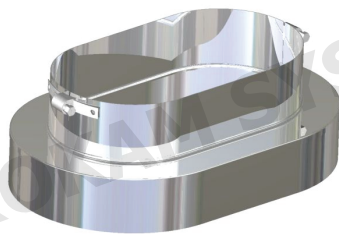

ROZMĚRY

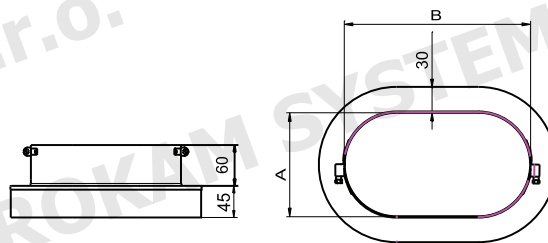

KPD

Rozměr A/B	120	120	120	120	120	120	130	120	140	130	dla s=0,6
	170	185	200	215	230	245	255	285	275	320	
C	230	230	230	230	230	230	240	230	250	240	
D	280	295	310	325	340	355	365	395	385	430	
Hmotnost [kg]	0.42	0.44	0.45	0.47	0.49	0.50	0.53	0.55	0.56	0.60	

OZNAČENÍ / KÓD PRODUKTU

KPD **ow** **A x B** - **X**

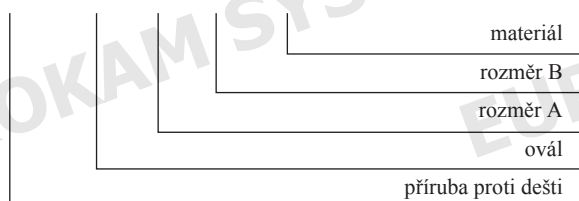

MATERIÁLY

Použití	-	W	-	W - ventilační potrubí
	-	S	-	S - odvod spalin
	-	D	-	D - odvod kouře
Materiál	-	-	-	CH - nerezový plech 1.4404
	-	X	-	X - nerezový plech 1.4301
	-	-	-	Ž - žáruvzdorný plech 1.4828
Tloušťka	-	-	-	5 - tloušťka 0,5 mm
	-	6	-	6 - tloušťka 0,6 mm
	-	-	-	8 - tloušťka 0,8 mm
	-	-	-	1 - tloušťka 1,0 mm

KS/90

OBRÁZEK

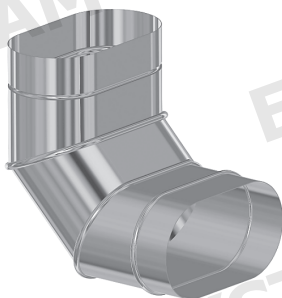

ROZMĚRY

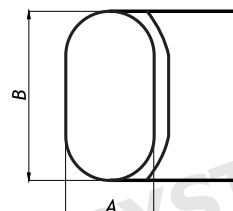
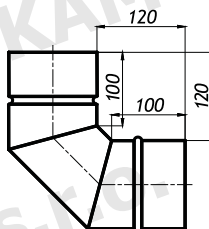

KS/90

Rozměr A/B	120	120	120	120	120	120	130	120	140	130	dla s=0,6
Hmotnost [kg]	0,65	0,70	0,75	0,80	0,85	0,87	0,90	1,00	1,00	1,10	

OZNAČENÍ / KÓD PRODUKTU

KS m ow A x B / 90 - m s

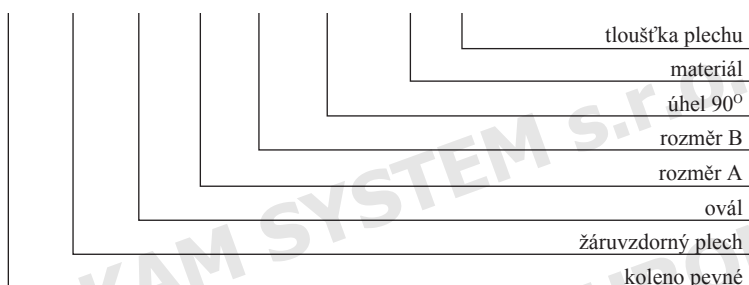

MATERIÁLY

Použití	W	W	-	W - ventilační potrubí
	-	-	-	S - odvod spalin
Materiál	-	-	D	D - odvod kouře
	CH	-	-	CH - nerezový plech 1.4404
Tloušťka	-	X	-	X - nerezový plech 1.4301
	-	-	Z	Z - žáruvzdorný plech 1.4828
	-	-	-	5 - tloušťka 0,5 mm
	6	6	-	6 - tloušťka 0,6 mm
	8	8	8	8 - tloušťka 0,8 mm
	1	1	1	1 - tloušťka 1,0 mm

KS/45

OBRÁZEK

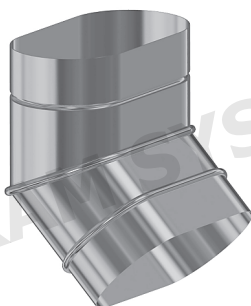

ROZMĚRY

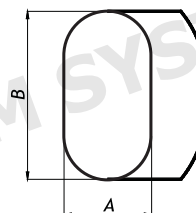
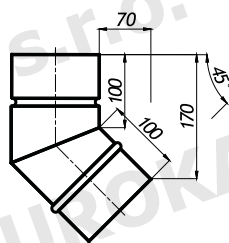

KS/45

Rozměr A/B	120	120	120	120	120	120	130	120	140	130	dla s=0,6
Hmotnost [kg]	0,45	0,48	0,52	0,55	0,57	0,60	0,63	0,68	0,68	0,75	

OZNAČENÍ / KÓD PRODUKTU

KS m ow A x B / 45 - m s

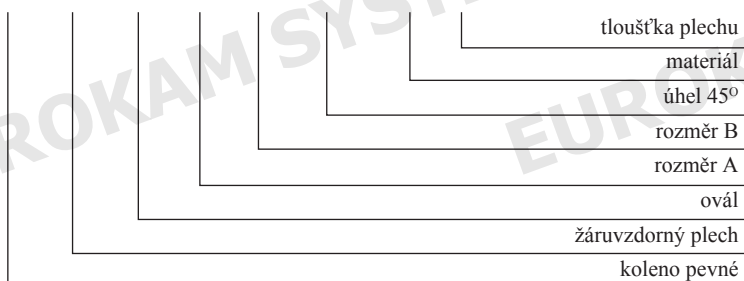

MATERIÁLY

Použití	W	W	-	W - ventilační potrubí
	-	-	-	S - odvod spalin
Materiál	-	-	D	D - odvod kouře
	CH	-	-	CH - nerezový plech 1.4404
Tloušťka	-	X	-	X - nerezový plech 1.4301
	-	-	Z	Z - žáruvzdorný plech 1.4828
	-	-	-	5 - tloušťka 0,5 mm
	6	6	-	6 - tloušťka 0,6 mm
	8	8	8	8 - tloušťka 0,8 mm
	1	1	1	1 - tloušťka 1,0 mm

RD-K

OBRÁZEK

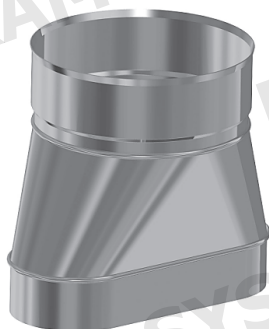

ROZMĚRY

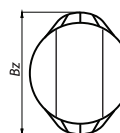
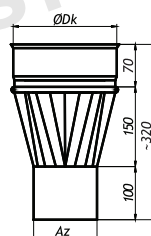

RD-K

Rozměr Az/Bz	120	120	120	120	120	120	130	120	140	130	dla s=0,6
Dk	152.8	162.4	172.0	183.0	192.7	202.1	211.8	227.6	227.6	253.3	
Hmotnost [kg]	0.75	0.80	0.85	0.90	0.95	1.00	1.05	1.10	1.10	1.25	

OZNAČENÍ / KÓD PRODUKTU

RD **m** **ow** **A x B** - **m** **s** - **K**

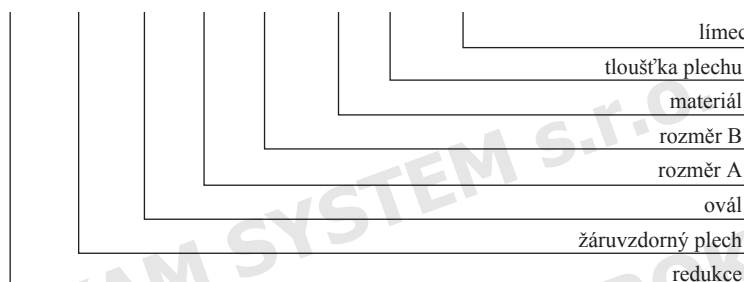

MATERIÁLY

Použití	W	W	-	W - ventilační potrubí
	-	-	-	S - odvod spalin
	-	-	D	D - odvod kouře
Materiál	CH	-	-	CH - nerezový plech 1.4404
	-	X	-	X - nerezový plech 1.4301
	-	-	Ž	Ž - žáruvzdorný plech 1.4828
Tloušťka	-	-	-	5 - tloušťka 0,5 mm
	6	6	-	6 - tloušťka 0,6 mm
	8	8	8	8 - tloušťka 0,8 mm
	1	1	1	1 - tloušťka 1,0 mm

RD-N

OBRÁZEK



ROZMĚRY

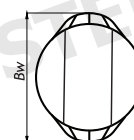
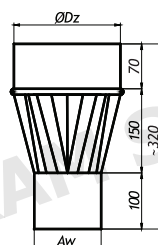

RD-N

Rozměr Aw/Bw	120	120	120	120	120	120	130	120	140	130	dla s=0,6
Dz	151.8	161.4	171.0	182.0	191.7	201.1	210.8	226.6	226.6	252.3	
Hmotnost [kg]	0.75	0.80	0.85	0.90	0.95	1.00	1.05	1.10	1.10	1.25	

OZNAČENÍ / KÓD PRODUKTU

RD **m** **ow** **A x B** - **m** **s** - **N**

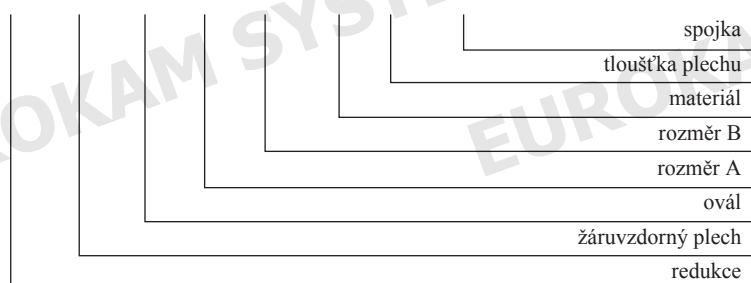

MATERIÁLY

Použití	W	W	-	W - ventilační potrubí
	-	-	-	S - odvod spalin
	-	-	D	D - odvod kouře
Materiál	CH	-	-	CH - nerezový plech 1.4404
	-	X	-	X - nerezový plech 1.4301
	-	-	Ž	Ž - žáruvzdorný plech 1.4828
Tloušťka	-	-	-	5 - tloušťka 0,5 mm
	6	6	-	6 - tloušťka 0,6 mm
	8	8	8	8 - tloušťka 0,8 mm
	1	1	1	1 - tloušťka 1,0 mm